

**Звіт за результатами визначення оцінки
потреб у соціальних послугах населення
Бердичівської міської
територіальної громади**

2026

Визначення оцінки потреб населення Бердичівської МТГ у соціальних послугах



Закон України “Про соціальні послуги”

**Наказ Міністерства соціальної політики від 19.04.2023
№ 130-Н “Про затвердження Порядку визначення потреб населення
адміністративно- територіальної одиниці у соціальних послугах”**

**Розпорядження міського голови від 12.02.2026 № 17 “Про утворення робочої
групи з організації та забезпечення визначення потреб населення
Бердичівської міської територіальної громади в соціальних послугах”**

**До складу робочої групи з організації та забезпечення визначення потреб населення Бердичівської міської територіальної громади в соціальних послугах”
входять представники:**

- * управління сім’ї та соціального захисту населення Бердичівської міської ради
- * управління освіти і науки Бердичівської міської ради
- * міської служби у справах дітей виконавчого комітету Бердичівської міської ради
- * відділу молоді та спорту Бердичівської міської ради
- * відділу охорони здоров’я Бердичівської міської ради
- * департаменту економічного розвитку Бердичівської міської ради
- * Бердичівського районного відділу поліції ГУНП в Житомирській області
- * Бердичівського районного відділу філії Державної установи «Центр пробації» у Житомирській області
- * Бердичівської філії Житомирського обласного центру зайнятості
- * надавачі соціальних послуг
- * громадських, благодійних організацій

Організація визначення потреб населення у соціальних послугах під час дії на території України або в окремих її місцевостях надзвичайного або воєнного стану

Завданнями робочої групи є:

- розгляд результатів визначення потреб населення у соціальних послугах під час дії надзвичайного або воєнного стану;
- визначення заходів для організації надання необхідних соціальних послуг, у тому числі тих, які можуть надаватися екстрено (кризово);
- координація діяльності надавачів соціальних послуг комунального та недержавного сектору, волонтерів, які залучені до надання соціальних послуг;
- вчасне та оперативне реагування на зміни в тенденціях міграції населення, спроможності надавачів соціальних послуг у забезпеченні надання соціальних послуг;
- розв'язання існуючих соціальних проблем, пов'язаних із надзвичайним або воєнним станом, з якими звертаються вразливі групи населення, в тому числі через залучення інших суб'єктів, які працюють у територіальній громаді, на рівні району, області.

Алгоритм визначення потреб населення громади в соціальних послугах в умовах воєнного стану

**1. Збір
(актуалізація
інформації)
УССЗН**

**2. Підготовка
пропозицій
щодо
визначення та
забезпечення
надання в
громаді
найбільш
затребуваних
соціальних
послуг, у тому
числі
екстренно
(кризово)**

**3. Обговорення
та погодження
пропозицій
щодо
визначення
потреб
населення
громади в
соціальних
послугах на
засіданні
робочої групи**

**4. Врахування
пропозицій щодо
визначення
потреб населення
громади в
соціальних
послугах в
прогнозних та
програмних
документах
економічного і
соціального
розвитку громади**

Визначення потреб населення у соціальних послугах проводиться з січня по квітень за наступними розділами:

01. Профіль територіальної громади

02. Основні тенденції соціально-демографічних процесів у територіальній громаді

03. Характеристики вразливих груп населення, осіб/сімей, які перебувають у СЖО

04. Основні соціальні проблеми та потреби у соціальних послугах жителів територіальної громади, шляхи їх подолання

05. Стан системи надання соціальних послуг і потреби для її подальшого розвитку

06. Висновки щодо пріоритетів організації надання соціальних послуг у громаді

Загальна чисельність населення Бердичівської міської територіальної громади станом на 23.03.2026 становить 75357 мешканців

Із них:

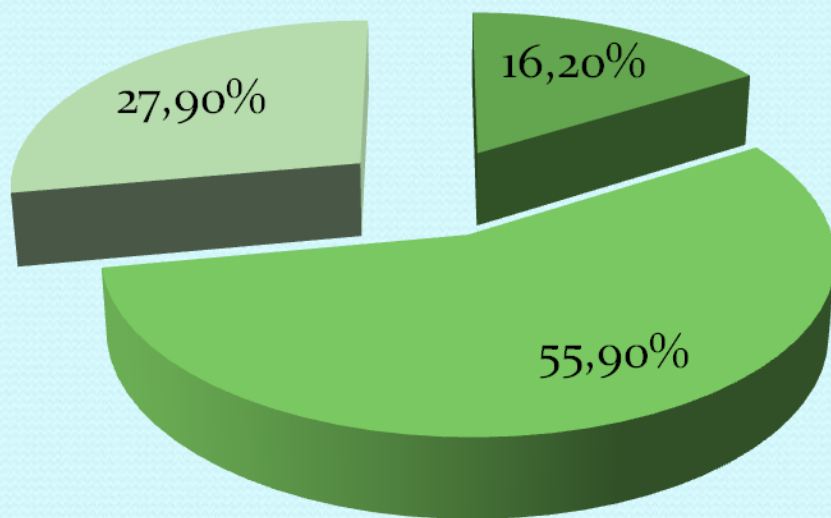

- Діти - 16,20%
- Особи працездатного віку - 55,90%
- Особи 60 і більше років - 27,90%

Бердичівська міська територіальна громада

Загальна чисельність населення - 75357 осіб

Жінки – 41597 осіб
Чоловіки – 33760 осіб

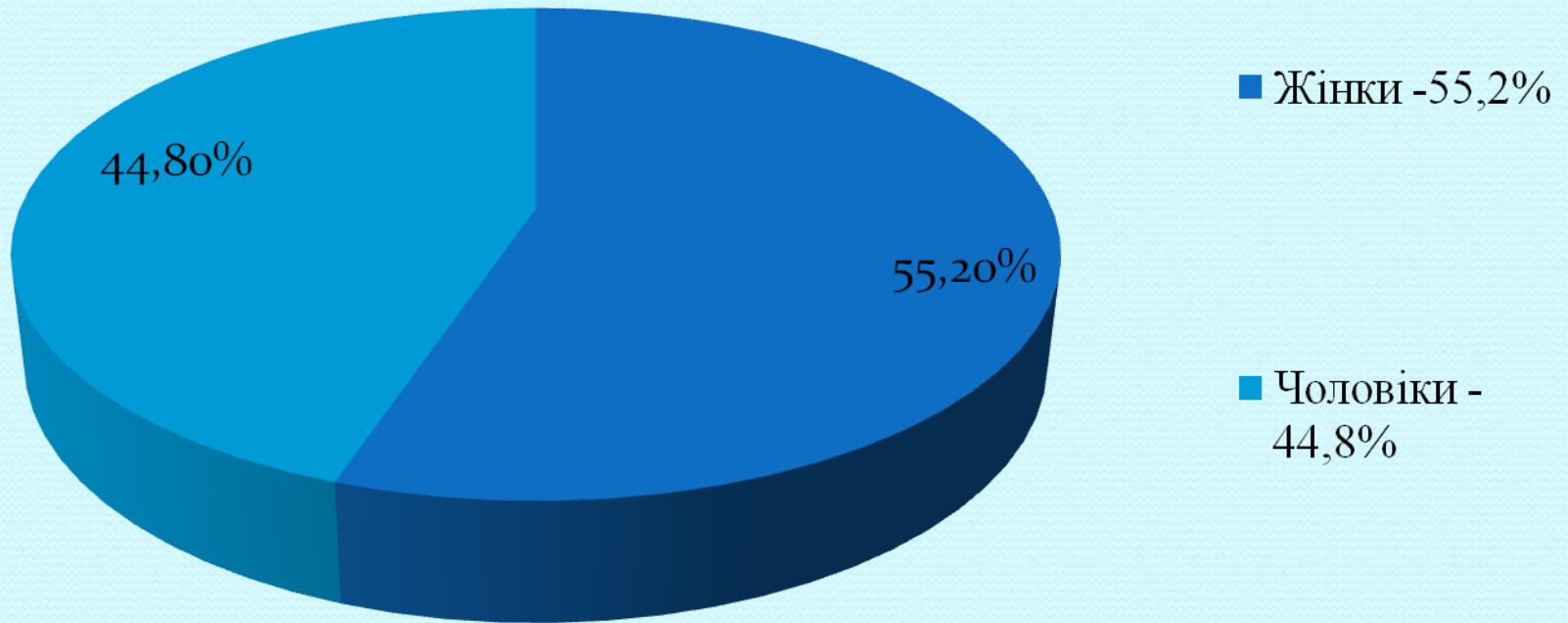

За даними КНП “Центр первинної медико-соціальної допомоги” Бердичівської міської ради за 2025 рік

Показник	Загальна кількість (осіб)	Осіб жіночої статі	Осіб чоловічої статі
Народжень	172	81	91
Смертей	797	382	415

Кількість внутрішньо переміщених осіб у Бердичівській МТГ станом на 01.01.2026

Всього ВПО-4394, із них:
жінок – 2769, чоловіків - 1625

Кількість ВПО

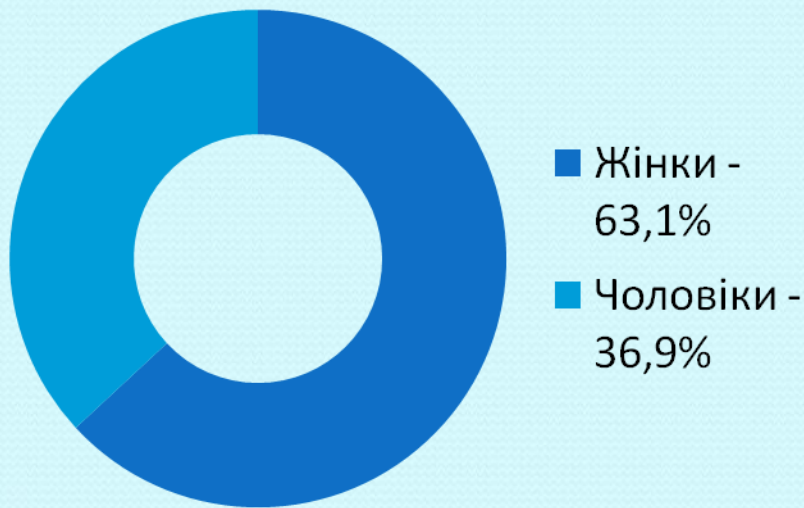

Вікова категорія ВПО

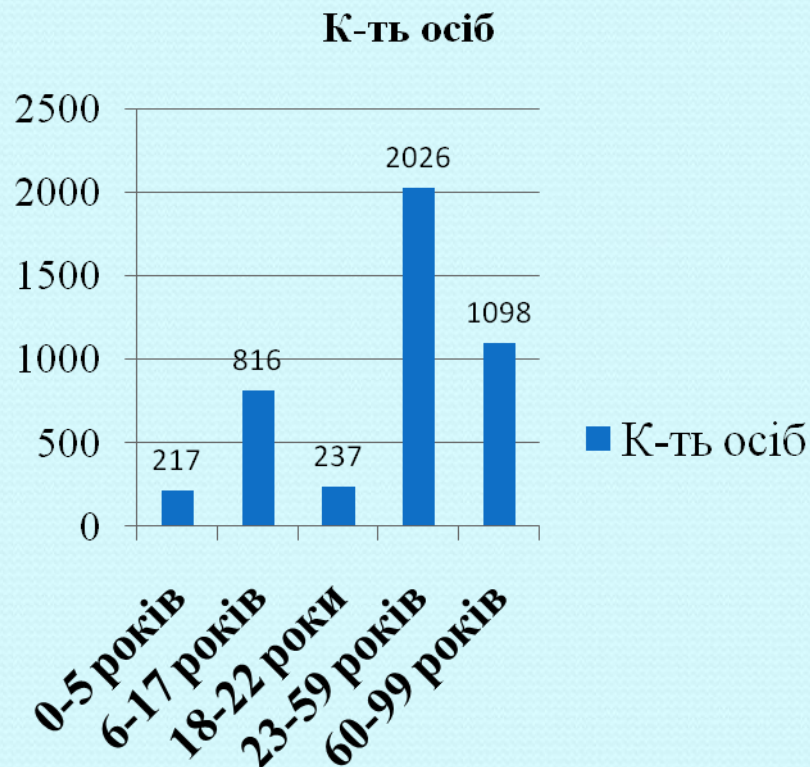

Категорії ВПО станом на 01.01.2026

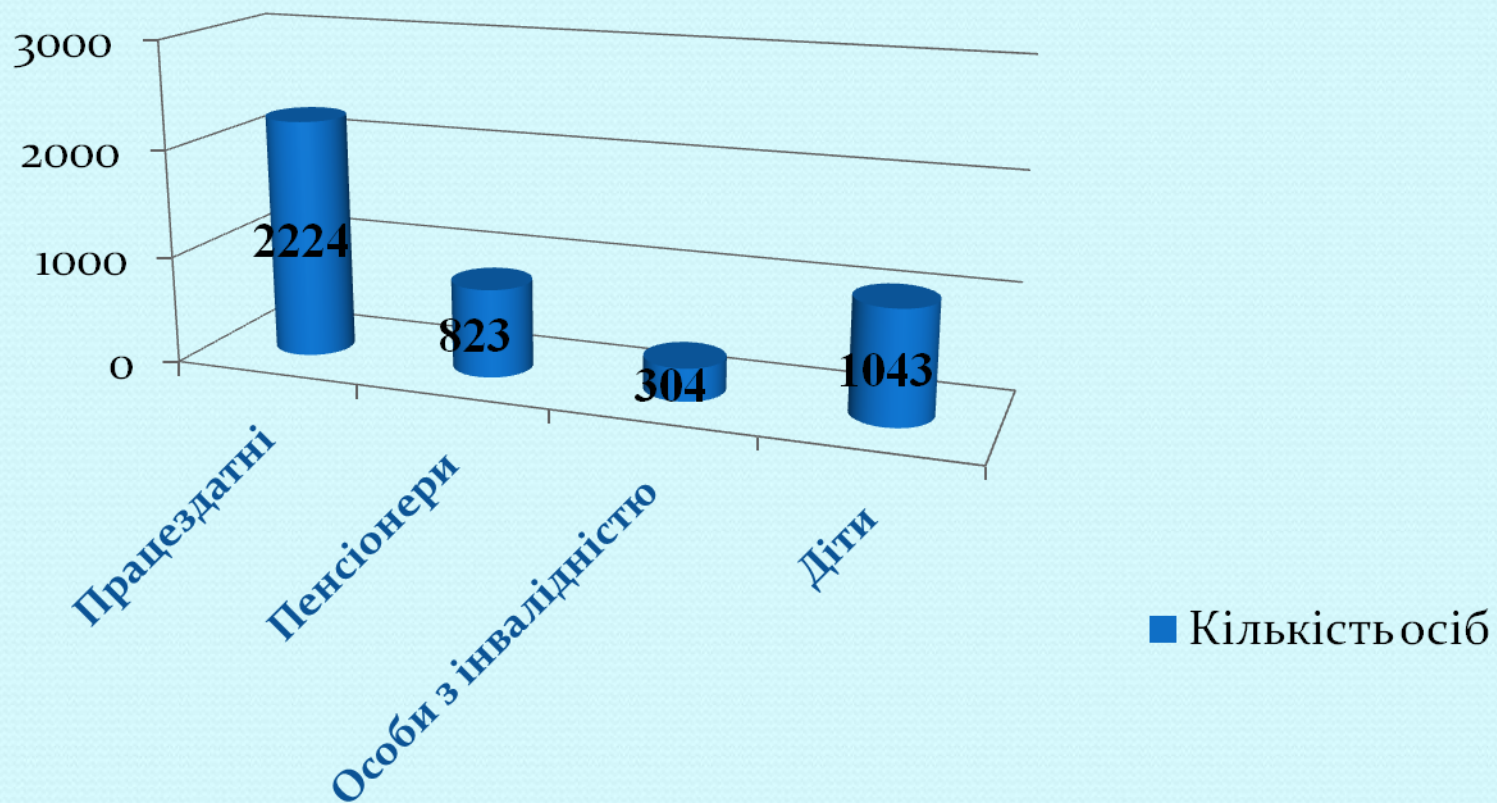

Кількість безробітних, зареєстрованих у Бердичівській філії Житомирського обласного центру зайнятості станом на 01.01.2026

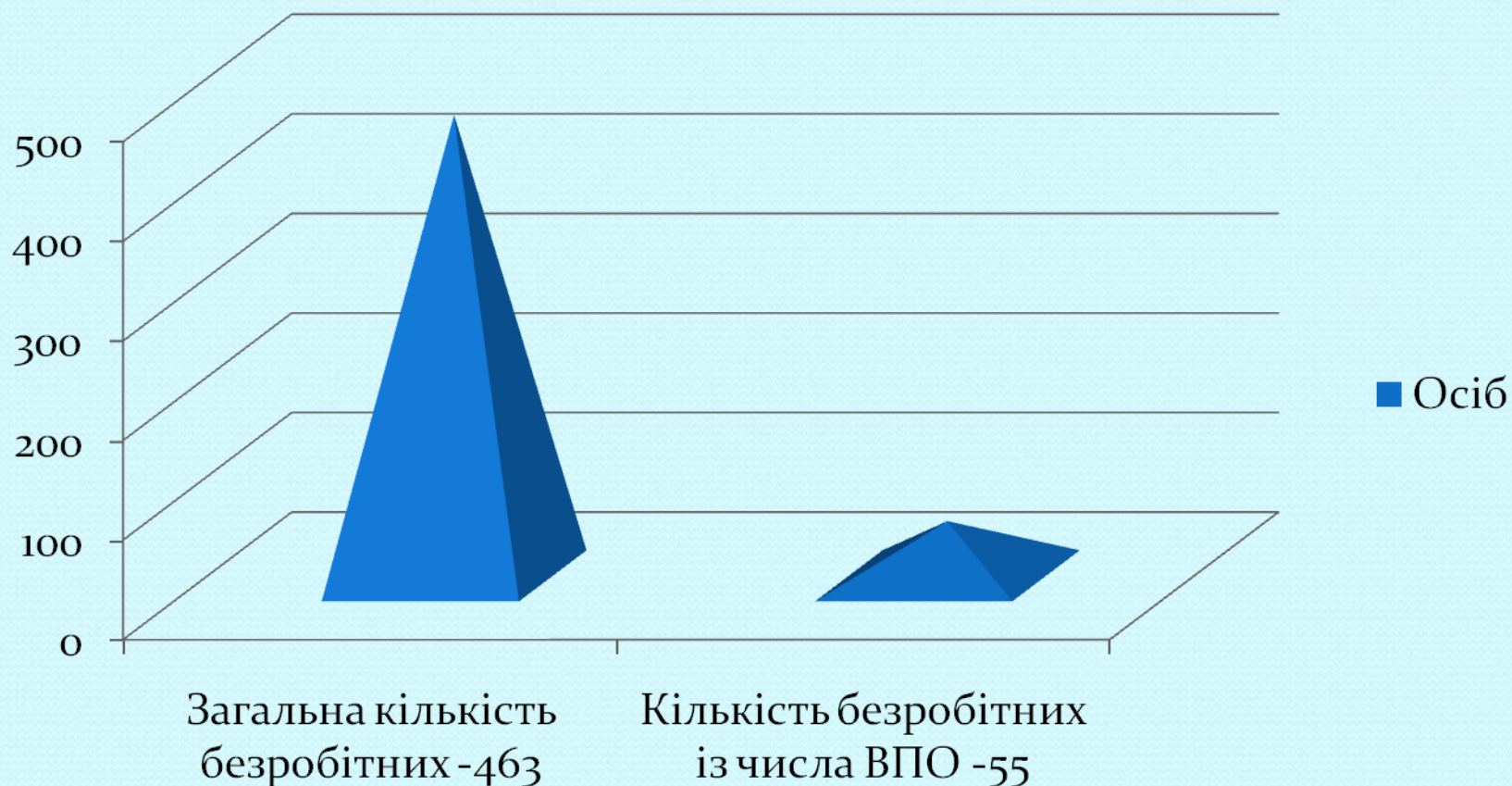

Станом на 01.01.2026 у Бердичівській МТГ кількість дітей, потерпілих від наслідків ЧАЕС -115, з них – 85 дівчат та 30 хлопців

На обліку у відділі підтримки сім'ї та координації надання соціальних послуг управління сім'ї та соціального захисту населення Бердичівської міської ради станом на 01.01.2026 перебувало 600 багатодітних сімей, у яких виховується 1986 дітей

Станом на 01.01.2026 в громаді проживало 370 дітей з інвалідністю, із них - 171 дитина з інвалідністю з I-III ступенями обмеження життєдіяльності.

На обліку міської служби у справах дітей станом на 01.01.2026

2 дитячих
будинки
сімейного типу,
в яких
виховуються
14 дітей

50
усиновлених
дітей

70 сімей опікунів,
піклувальників,
де виховується
92 дитини

2 прийомні
сім'ї, в яких
виховуються 5
дітей

264 дитини, як такі,
що перебувають у
складних життєвих
обставинах, із них 16
дітей, які зазнали
насильства

173 дитини, що
мають статус дітей,
які постраждали
внаслідок воєнних
дій та збройних
конфліктів, з них
23 дитини
отримали статус у
2025 році

Станом на 01.01.2026 у Бердичівській МТГ встановлений статус члена сім'ї загиблого (померлого) захисника чи захисниці України 411 особам

Із них 104 дитини, батьки або один із батьків яких загинули внаслідок військової агресії Російської федерації проти України, бойових дій і забезпечення національної безпеки і оборони, відсічі і стримування збройної агресії Російської федерації.

Кількість захисників та захисниць України, які отримали інвалідність внаслідок поранення, контузії, каліцтва або захворювання, одержаних під час безпосередньої участі АТО, ООС, заходах, необхідних для забезпечення охорони України, захисту безпеки населення та інтересів держави, у зв'язку з військовою агресією російської федерації проти України – 508 (станом на 01.01.2026)

Дані щодо вразливих груп населення та осіб/сімей, які перебувають у складних життєвих обставинах

№	Показник	Кількість осіб (станом на 01 січня відповідного року) за попередній календарний рік
1	Кількість ВІЛ-інфікованих осіб, з них:	293
	жінки	142
	чоловіки	151
	діти	7
2	Кількість осіб, хворих на туберкульоз, з них:	24
	жінки	7
	чоловіки	17
	діти	1
	особи, які хворіють на мультирезистентний туберкульоз	12
3	Кількість осіб з розладами психіки та поведінки, пов'язаними з уживанням усіх груп психоактивних речовин, з них:	741
	повнолітні особи з розладами психіки та поведінки, пов'язаними з уживанням наркотичних речовин	220
	повнолітні особи з розладами психіки та поведінки, пов'язаними з уживанням алкоголю	502
4	Кількість осіб, які постраждали від домашнього насильства, з них:	103
	жінки	85
	чоловіки	9
	діти	9
5	Кількість осіб, направлених для проходження програми для кривдників, в т.ч. чоловіки	2
6	Кількість осіб, які перебувають на обліку органу пробації, з них:	314
	повнолітні особи, з них:	314
	жінки	31
	чоловіки	283

Категорії осіб, які потребують надання соціальних послуг

- особи похилого віку
- одинокі непрацездатні громадяни
- особи з інвалідністю
- діти з інвалідністю
- внутрішньо переміщені особи
- багатодітні малозабезпечені сім'ї
- сім'ї, які перебувають в складних життєвих обставинах
- особи, які зазнали домашнього насильства
- члени сімей загиблих (померлих) Захисників та Захисниць України
- ветерани війни
- діти-сироти
- діти, позбавлені батьківського піклування

Перелік соціальних послуг, що надаються в громаді

№ з/п	Назва соціальної послуги	Кількість осіб/сімей, які отримали послуги	
		У 2024 році	У 2025 році
БАЗОВІ ПОСЛУГИ			
01	Догляд вдома	808	787
02	Денний догляд (осіб з інвалідністю 18 років і старше)	26	25
03	Денний догляд дітей з інвалідністю	0	0
04	Підтримане проживання бездомних осіб	0	0
05	Соціальна адаптація	31	899
06	Соціальна інтеграція та реінтеграція	8	3
07	Надання притулку	0	0
08	Екстрене (кризове) втручання	184	119
09	Консультування	3063	545
10	Соціальний супровід сімей/осіб, які перебувають у складних життєвих обставинах	78	75

Перелік соціальних послуг, що надаються в громаді

№ з/п	Назва соціальної послуги	Кількість осіб/сімей, які отримали послуги	
		У 2024 році	У 2025 році
БАЗОВІ ПОСЛУГИ			
11	Соціальний супровід сімей/осіб, в яких виховуються діти-сироти та діти, позбавлені батьківського піклування	24	25
12	Представництво інтересів	35	21
13	Посередництво	0	0
14	Соціальна профілактика	31	23
15	Натуральна допомога	4379	6188
16	Фізичний супровід осіб з інвалідністю, які мають порушення опорно-рухового апарату та пересуваються на кріслах колісних, з інтелектуальними, сенсорними, фізичними, моторними, психічними та поведінковими порушеннями	511	0
17	Переклад жестовою мовою	26	27
18	Догляд та виховання дітей в умовах, наближених до сімейних	0	0
19	Супровід під час інклюзивного навчання	0	0

Перелік соціальних послуг, що надаються в громаді

№ з/п	Назва соціальної послуги	Кількість осіб/сімей, які отримали послуги	
		У 2024 році	У 2025 році
20	Інформування	1348	2033
21	Медіація	0	0
ІНШІ ПОСЛУГИ			
22	Консультативний кризовий телефон	15	21
23	Транспортні послуги	96	141
24	Соціальна реабілітація осіб з інтелектуальним та психічними порушеннями	105	149
25	Соціально-психологічна реабілітація	26	0
26	Догляд стаціонарний	196	209
27	Комплексна послуга з формування життєстійкості	+	+
28	Соціальна адаптація ветеранів війни та членів їх сімей	Не надавалась	Надавалась КУ “Центр наання соціальних послуг”
29	Послуги з догляду на непрофесійній основі	132	86

**в Бердичівській міській
територіальній громаді
надається 18 соціальних
послуги,
з яких 13 є базовими**

Пріоритетні соціальні послуги в громаді за рейтингом їх надання у 2025 році

Кількість осіб/сімей, які отримали послугу

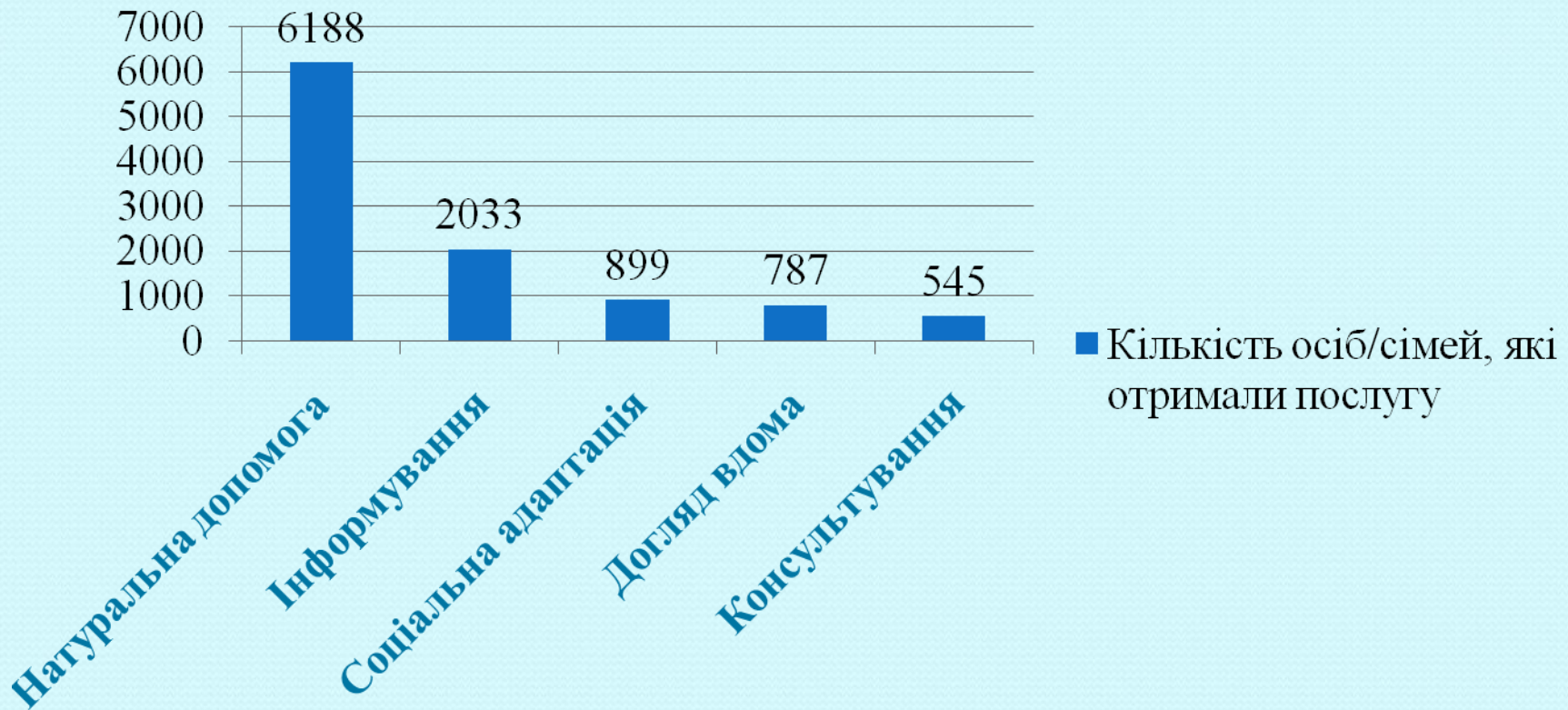

Надавачі соціальних послуг Бердичівської МТГ (комунальна власність)

Комунальна Установа
"Центр надання
соціальних послуг"
Бердичівської міської
ради



м. Бердичів,
вул. Шевченка, 23;
вул. Вінницька, 25,
вул. Героїв України, 17
(04143)4-21-60
tc_berd@ukr.net

Комунальна установа
"Центр комплексної
реабілітації для дітей з
інвалідністю"
Бердичівської міської
ради



м. Бердичів,
вул. Ринкова, 22
0975033265
bcsrdi@ukr.net

Комунальна установа
"Бердичівський
геріатричний
пансіонат"
Житомирської
обласної ради



м. Бердичів,
пров. Перемоги, 4
(04143)4-12-41
internat.brd@gmail.com

Надавачі соціальних послуг Бердичівської МТГ (недержавна (приватна) власність)

Благодійна організація
"Благодійний фонд
"Карітас Бердичів
Української Греко-
Католицької Церкви
(внесено в Реєстр надавачів
у 2023 році)



м. Бердичів,
вул. Руська, 18;
вул. Сергія
Сідлецького, 15
0680007435
caritasberdychiv@gmail.com

Громадська
організація «Центр
для дітей та осіб з
інвалідністю «Насіння
Надії»
(внесено в Реєстр надавачів
у 2025 році)



м. Бердичів,
вул. Європейська, 106
096717915222
nasinnyanadii@ukr.net

Громадська організація
«Бердичівська
міськрайонна
організація Товариства
Червоного Христа
України»
(внесено в Реєстр надавачів
у 2025 році)



м. Бердичів,
вул. Грушевського, 20
0974704181
berdychiv@redcross.org.ua

Надавач соціальних послуг (м.Рівне) (недержавна (приватна) власність)

Громадська організація «Центр інтеграції» (м.Рівне)-переможець конкурсу для реалізації експериментального проекту із запровадження комплексної соціальної послуги з формування життєстійкості в Бердичівській міській територіальній громаді

Постанова Кабінету Міністрів України від 19.11.2025 № 1505 «Деякі питання реалізації експериментального проекту з організації надання комплексної соціальної послуги з формування життєстійкості в територіальних громадах»

Надання комплексної соціальної послуги з формування життєстійкості (з 01.06.2025 до 06.10.2025); (з 01.01.2026 до 30.06.2026)



м. Бердичів,
пл. Мистецька, 1,
кімната 12

Соціальні послуги, що надають надавачі недержавної форми власності

Благодійна організація "Благодійний фонд "Карітас Бердичів Української Греко-Католицької Церкви

Види наданих послуг

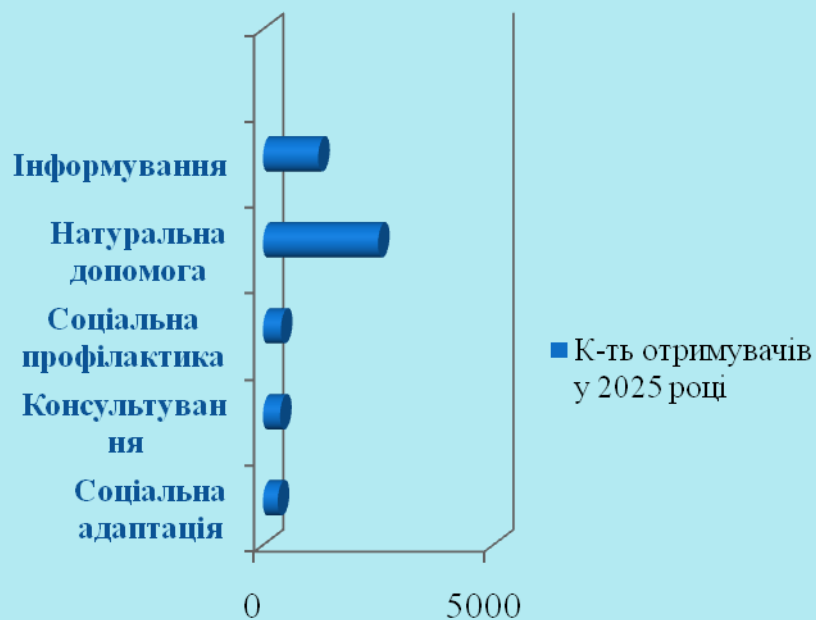

Громадська організація «Бердичівська міськрайонна організація Товариства Червоного Христа України»

Види наданих послуг

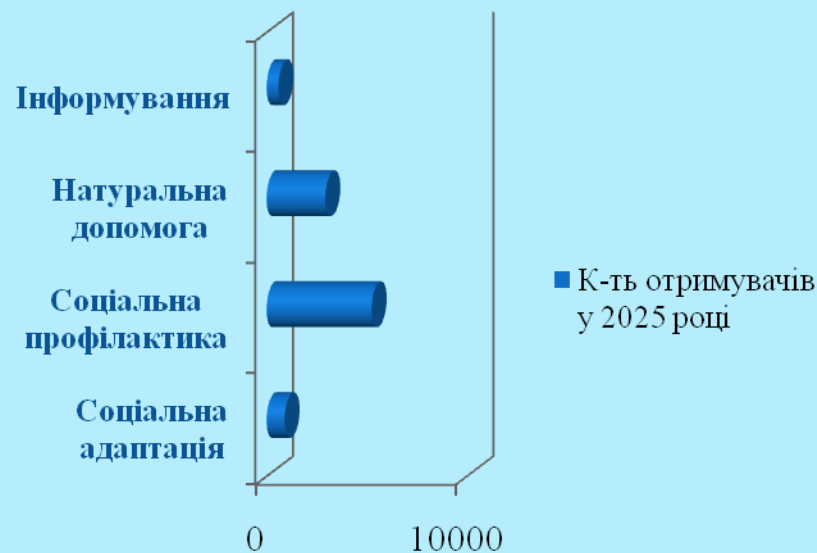

Громадська організація «Центр для дітей та осіб з інвалідністю «Насіння Надії»

Види соціальних послуг, що надає надавач:

- **натуральна допомога:** 230 отримувачів у 2025 році (у I кварталі 2026 – 92);
- **консультування:** 150 отримувачів у 2025 році (у I кварталі 2026 року – 4 особи);
- **представництво інтересів** : 3 отримувачі у 2025 році ;
- **інформування:** 50 отримувачів у 2025 році.

Комунальна установа "Бердичівський геріатричний пансіонат" Житомирської обласної ради

Види соціальних послуг надавача

Догляд стаціонарний

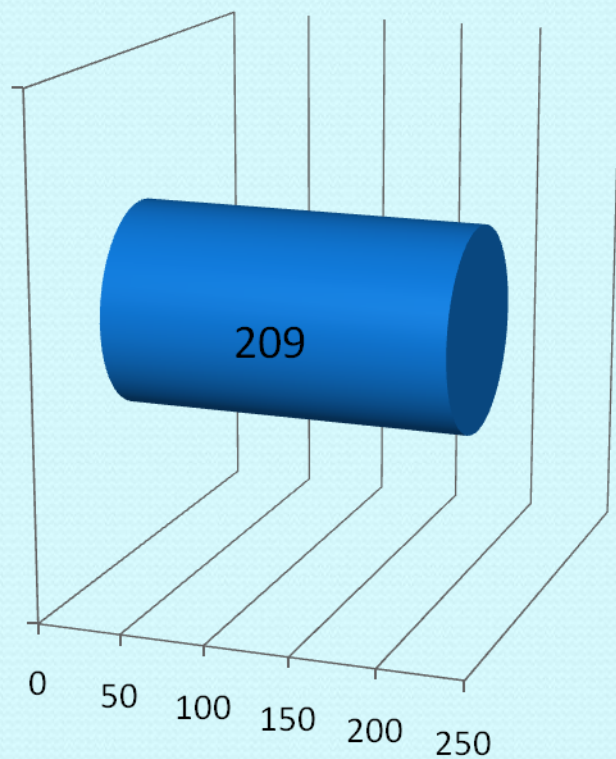

■ К-ть отримувачів послуги у 2025 році

Фінансування із бюджету Бердичівської міської територіальної громади

Назва надавача комунальної власності	Кошти із загального фонду бюджету Бердичівської міської територіальної громади (грн.)	
	Використано у 2025 році	Виділено на 2026 рік
Комунальна установа "Центр комплексної реабілітації для дітей з інвалідністю" Бердичівської міської рад	2 774 222,00	6 890 415,00
Комунальна установа надання соціальних послуг" Бердичівської міської ради	15 186 487,00	18 401 900,00

Протягом 2025 року призначено та виплачено компенсації 86 особам, які надають соціальні послуги з догляду на непрофесійній основі, на загальну суму 2125219, 14 грн. У 2026 році заплановано на виплату компенсації за догляд на непрофесійній основі 3 000 000 грн.

Надавач соціальних послуг - Комунальна Установа "Центр надання соціальних послуг" Бердичівської міської ради

Структурні підрозділи комунальної установи:

- відділення соціальної допомоги вдома

відділення натуральної допомоги

відділення соціальної роботи

відділення денного перебування для осіб з інвалідністю

спеціалізована служба первинного соціально-психологічного консультування осіб, які постраждали від домашнього насильства та/або насильства за ознакою статі;

мобільна бригада соціально-психологічної допомоги особам, які постраждали від домашнього насильства та/або насильства за ознакою статі

Центр психосоціальної підтримки ветеранів та осіб, що постраждали від війни (утворений у 2025 році)

Фахівці із супроводу ветеранів та демобілізованих осіб (підрозділ утворений у 2025 році).

Структурний підрозділ КУ" Центр надання соціальних послуг": Мобільна бригада соціально-психологічної допомоги особам, які постраждали від домашнього насильства та/або насильства за ознакою статі в Бердичівській міській територіальній громаді

Створена рішенням виконавчого комітету Бердичівської міської ради від 25.11.2021 № 325

Метою діяльності мобільної бригади є надання соціально-психологічної допомоги постраждалим особам, зокрема соціальних послуг з консультування, кризового та екстреного втручання, соціальної профілактики відповідно до їх потреб.



У 2025 році охоплено 133 особи, здійснено 99 виїздів. У I кварталі 2026 року – 19 виїздів, охоплено 52 особи.

Спеціалізована служба первинного соціально-психологічного консультування осіб, які постраждали від домашнього насильства та/або насильства за ознакою статі Бердичівської міської територіальної громади

Створена рішенням Бердичівської міської ради від 11.07.2023 №956

**м. Бердичів, вул. Героїв України, 17
0687517256**



**У 2025 році охоплено 137 осіб.
У I кварталі 2026 – 44 особи.**

Надавач соціальних послуг Бердичівської МТГ (комунальна власність)

КУ «Центр надання соціальних послуг» Бердичівської міської ради - переможець конкурсу для реалізації в Бердичівській міській територіальній громаді спільного з Дитячим Фондом ООН проекту стосовно надання фінансової допомоги у вигляді малих грантів для соціальних послуг сім'ям з дітьми та дітям та/або послуги раннього втручання

Постанова Кабінету Міністрів України від 17.01.2025 № 40 «Про реалізацію спільного з Дитячим фондом Організації Об'єднаних Націй (ЮНІСЕФ) проекту стосовно надання фінансової допомоги у вигляді малих грантів для соціальних послуг сім'ям з дітьми та дітям та/або послуги раннього втручання»

Соціальні послуги в рамках проекту:

1. Соціальний супровід сімей з дітьми, які перебувають у складних життєвих обставинах.
2. Соціальний супровід сімей, які виховують дітей-сиріт та дітей, позбавлених батьківського піклування).



м. Бердичів,
вул. Героїв України, 17

Надавач КУ “Центр надання соціальних послуг” Бердичівської міської ради

Види соціальних послуг



Комунальна установа "Центр комплексної реабілітації для дітей з інвалідністю" Бердичівської міської ради

Види соціальних послуг

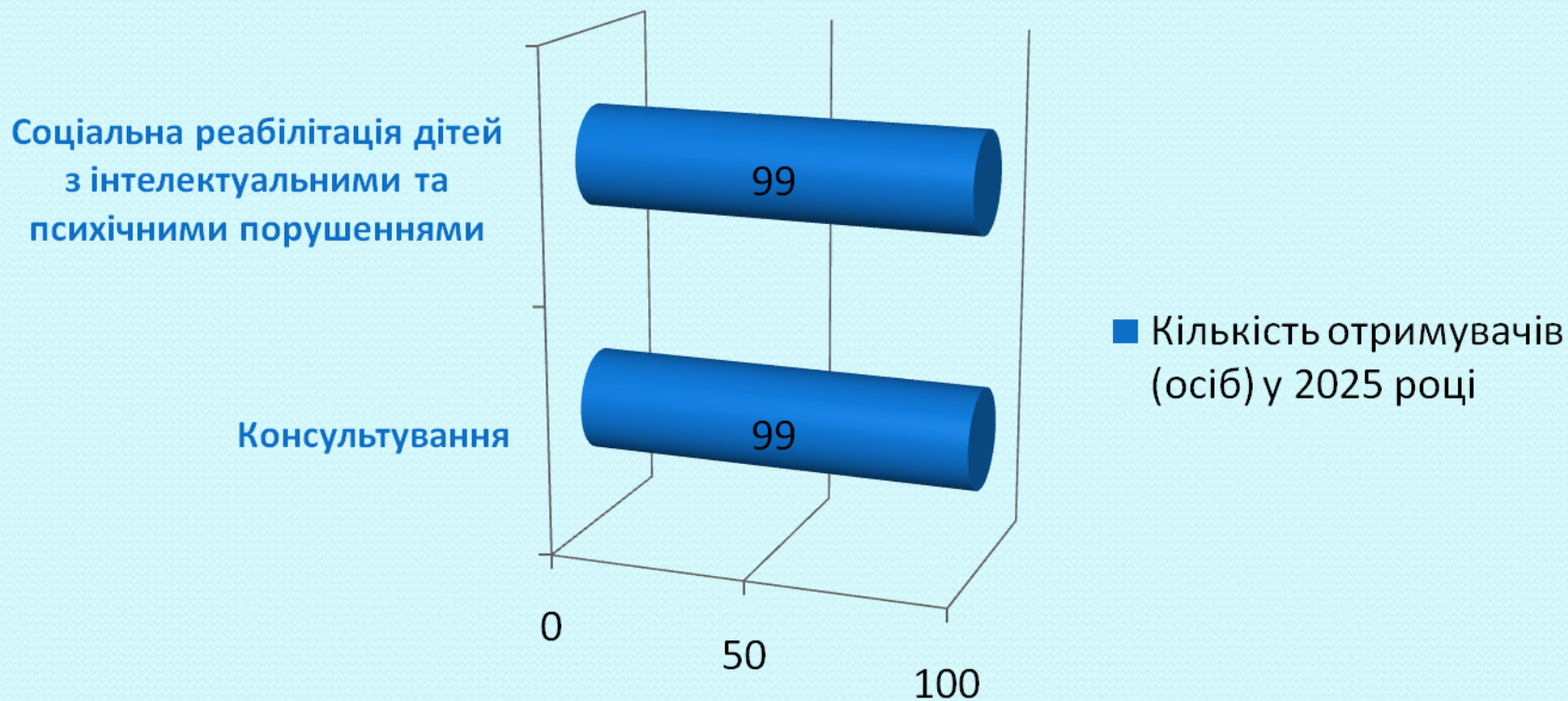

ВИСНОВКИ:

- У 2026 році для задоволення потреб населення Бердичівської міської територіальної громади у соціальних послугах продовжити надання сім'ям (особам), які належать до вразливих груп населення або перебувають у складних життєвих обставинах наступних соціальних послуг: догляд вдома; денний догляд; соціальна адаптація; соціальна інтеграція та реінтеграція; екстрене (кризове) втручання; консультивання; соціальний супровід; представництво інтересів; посередництво; соціальна профілактика; натуральна допомога; фізичний супровід осіб з інвалідністю, які мають порушення опорно-рухового апарату та пересуваються на кріслах колісних, з інтелектуальними, сенсорними, фізичними, моторними, психічними та поведінковими порушеннями; переклад жестовою мовою; транспортні послуги; консультативний кризовий телефон; соціальна реабілітація осіб з інтелектуальними та психічними порушеннями; соціально-психологічна реабілітація; соціальна адаптація ветеранів війни та членів їх сімей; комплексна послуга з формування життєстійкості.
- Запроваджувати соціальні послуги відповідно до потреб населення громади.
- Комунальній установі "Центр комплексної реабілітації для дітей з інвалідністю" Бердичівської міської ради впровадити надання соціальної послуги денний догляд дітей з інвалідністю.

ВИСНОВКИ:

- Розглянути можливість залучення надавачів соціальних послуг, які внесені до Реєстру надавачів та отримувачів соціальних послуг, для розширення переліку соціальних послуг, які не надаються в громаді.
- Забезпечити широкий доступ мешканців громади до соціальних послуг.
- Покращити інформування населення щодо переліку соціальних послуг, які надаються, та прав громадян на їх отримання.
- Посилити роботу щодо виявлення осіб/сімей, які знаходяться в складних життєвих обставинах та потребують надання соціальних послуг.
- Розмістити звіт за результатами визначення потреб населення Бердичівської МТГ у соціальних послугах на офіційному сайті Бердичівської міської ради.

Додатки до звіту:

Додаток 1. Дані щодо соціально-демографічної ситуації у територіальній громаді та кількості осіб/сімей, які належать до вразливих груп населення або перебувають у складних життєвих обставинах (станом на 01.01.2026).

Додаток 2. Дані щодо забезпечення осіб/сімей, які належать до вразливих груп населення або перебувають у складних життєвих обставинах, соціальними послугами (за 2025 рік).

Додаток 3. Дані щодо надавачів соціальних послуг, які працюють на території Автономної Республіки Крим, області/району / територіальній громаді в умовах надзвичайного та воєнного стану (за 2025 рік).